

PLACA DE CALLE
ENTRANCE PANEL
PLAQUE DE RUE

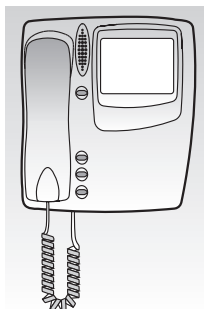

MONITOR
MONITOR
MONITEUR

ÍNDICE

ELEMENTOS Y DIMENSIONES	2
FUNCIONAMIENTO GENERAL DEL SISTEMA DE VIDEOPORTERO	3
INSTALACIÓN BÁSICA	5
INSTALACIÓN EN VIVIENDA UNIFAMILIAR CON 2 ACCESOS (2 x KIT 1 VIVIENDA)	7
INSTALACIÓN DE ELEMENTOS ADICIONALES	12
INSTRUCCIONES DE INSTALACIÓN	14
INSTRUCCIONES DE AJUSTE	20
CARACTERÍSTICAS TÉCNICAS	22
VERIFICACIÓN DE LA INSTALACIÓN	24

INDEX

ELEMENTS AND DIMENSIONS	2
GENERAL OPERATION OF THE VIDEO DOOR ENTRY SYSTEM	3
BASIC INSTALLATION	5
INSTALLATION IN DETACHED HOUSES WITH 2 POINTS OF ENTRY (2 x 1 DWELLING KIT)	7
INSTALLATION OF ADDITIONAL ELEMENTS	12
INSTALLING INSTRUCTIONS	14
ADJUSTMENT INSTRUCTIONS	20
TECHNICAL CHARACTERISTICS	22
TROUBLE SHOOTING	25

SOMMAIRE

ÉLÉMENTS ET MESURES	2
FONCTIONNEMENT GÉNÉRAL DU SYSTÈME DE VIDÉOPORTIER	3
INSTALLATION STANDARD	5
INSTALLATION INDIVIDUEL AVEC 2 ACCÈS (2 x KIT 1 LOGEMENT)	7
INSTALLATION D'ÉLÉMENTS ADDITIONNELS	12
INSTRUCTIONS D'INSTALLATION	14
INSTRUCTION DE RÉGLAGE	20
CARACTÉRISTIQUES TECHNIQUES	22
PROBLÈMES DE FONCTIONNEMENT	26

ELEMENTOS Y DIMENSIONES
ELEMENTS AND DIMENSIONS
ÉLÉMENTS ET MESURES

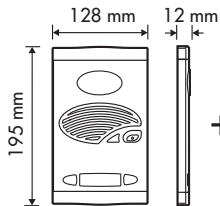

Placa de calle
 Entrance panel
 Plaque de rue

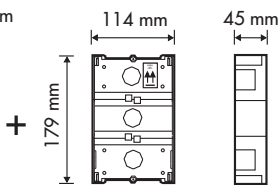

Caja de empotrar de 3, 4 alturas.
 Flush-mounted box of 3, 4 storeys.
 Boîtier encastrable de 3, 4 étages.

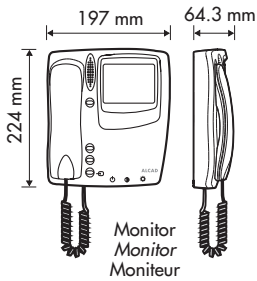

Monitor
 Monitor
 Moniteur

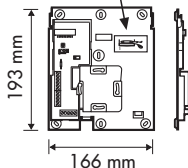
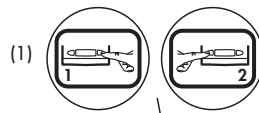

Soporte de conexiones
 Connection bracket
 Support de connexions

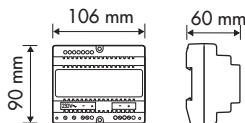

Alimentador
 Power supply
 Alimentation

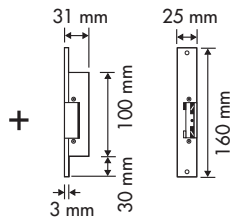

Abrepuertas
 Electric lock
 Gâche

- (1) Los soportes de conexiones incluidos en este kit salen programados de fábrica, almacenando un código asociado a un pulsador de la placa de calle (vea etiqueta identificativa).
- (1) The connection brackets included in this kit leave the factory programmed with a code associated to a pushbutton on the entrance panel (see identifying label).
- (1) Les supports de connexions inclus dans ce kit sont déjà programmés à l'usine, un code associé au bouton poussoir de la plaque de rue est attribué (voir étiquette)

PLACA DE CALLE - ENTRANCE PANEL - PLAQUE DE RUE

MÓDULOS INTERIORES - INSIDE MODULES - MODULES INTERIEURS



9640009
 TCB-021

Telecámara
 Video unit
 Caméra



9610018
 GFR-200

Grupo fónico
 Audio unit
 Groupe phonique

FUNCIONAMIENTO GENERAL DEL SISTEMA DE VIDEOPORTERO GENERAL OPERATION OF THE VIDEO DOOR ENTRY SYSTEM FONCTIONNEMENT GÉNÉRAL DU SYSTÈME DE VIDÉO PORTIER

AUSENCIA DE LLAMADA. SISTEMA EN REPOSO NO CALL. SYSTEM ON STAND-BY ABSENCE D'APPEL. SYSTÈME EN REPOS

La placa de calle se encuentra en reposo, con el sistema de audio deshabilitado. Si levanta el auricular del monitor oírás un tono continuo. Las funciones de comunicación con placa de calle y apertura de puerta están inhabilitadas. El sistema está a la espera de que se realice una llamada o de que algún monitor active el sistema de autoencendido (vea "Cómo activar el sistema de autoencendido").

The entrance panel is on stand-by, with the audio system disabled. A continuous tone will be heard if the handset is picked up. The feature permitting communication with the entrance panel and door-opening are disabled. The system is waiting for a call to be made or for a monitor to activate the automatic switch-on system. (see "Turning on the auto switch-on system").

La plaque de rue est au repos, avec le système du son inactif. En levant le combiné d'un moniteur, on entendra une tonalité continue. les fonctions de communication avec la plaque de rue et la gâche sont inhibées. Le système attend qu'un appel soit effectué ou qu'un des moniteurs active le système d'autoallumage. (voir "Comment activer le système d'auto-allumage").

REALIZAR UNA LLAMADA A UNA VIVIENDA MAKING A CALL TO A DWELLING REALISATION D'UN APPEL A UN LOGEMENT

Para llamar a una vivienda, presione el pulsador correspondiente de la placa de calle. La placa emitirá unos tonos de confirmación de llamada. Si el auricular del monitor está descolgado, la placa emitirá sonidos intermitentes.

To make a call to a dwelling, press the corresponding push-button on the entrance panel with push-buttons. The panel emits a confirmation tone. If the handset of the monitor called is off the hook, intermittent tones will be heard at the entrance panel.

Pour réaliser un appel à un logement, appuyez sur le bouton-poussoir correspondant de la plaque de boutons-poussoirs de la plaque de rue. La plaque émettra un signal sonore de validation. Si le moniteur est décroché, la plaque émettra des tonalités intermittentes.

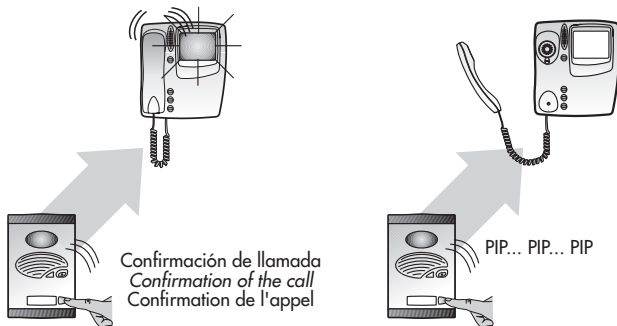

TEMPORIZACIONES TIME-SETTINGS TEMPORISATION	
Tiempo de contestación: Time to answer: Temps de réponse:	30 Segundos Seconds Secondes
Tiempo de conversación: Time for conversation: Temps de conversation:	60 Segundos Seconds Secondes

En caso de varios accesos la placa desde donde realiza la llamada quedará activada mientras la otra permanecerá inhabilitada. La luz roja de esta última parpadeará.

When there are several points of entry, the panel from which the call is being made will remain active while the other will remain disabled. The red light on the latter will blink.

Dans le cas de plusieurs accès la plaque d'où provient l'appel sera active pendant que l'autre restera inhibée. La lumière rouge de celle-ci clignotera.

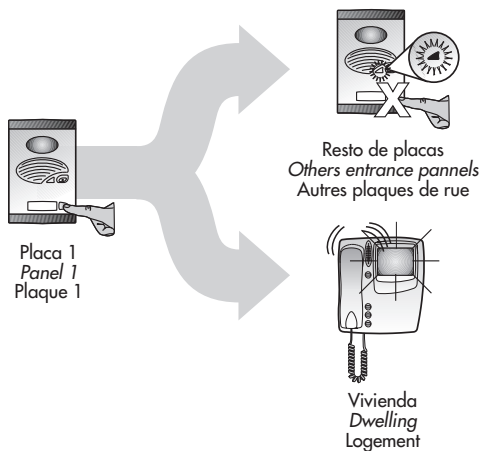

**PROLONGACIÓN DEL TIEMPO DE CONVERSACIÓN
EXTENDING THE TIME LIMIT FOR CONVERSATION
PROLONGATION DU TEMPS DE CONVERSATION**

Unos segundos antes de finalizar el tiempo de conversación, la placa y el auricular del monitor emitirán una serie de pitidos. Es posible prolongar el tiempo de conversación desde la placa de calle o desde el monitor indistintamente.

A few seconds before the time allowed for conversation expires, the entrance panel and the receiver on the monitor will emit a series of beeps. You can extend the conversation time either from the entrance panel or from the monitor.

Quelques secondes avant la fin du temps de conversation, la plaque et l'écouteur du moniteur émettra une série de sonneries. Il est possible de prolonger le temps de conversation à partir de la plaque de rue ou du moniteur.



Pulsar y soltar
Press and release
Appuyez un instant



TEMPORIZACIONES TIME-SETTINGS TEMPORISATION		
Tiempo de conversación: Time for conversation: Temps de conversation:	+60	Segundos Seconds Secondes

**COMO ACTIVAR EL SISTEMA DE AUTOENCENDIDO
TURNING ON THE AUTO SWITCH-ON SYSTEM
COMMENT ACTIVER LE SYSTEME D'AUTO-ALLUMAGE**

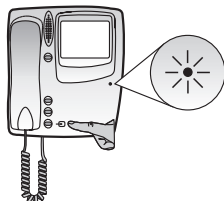
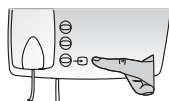

TEMPORIZACIONES TIME-SETTINGS TEMPORISATION		
Tiempo de autoencendido: Time of automatic switch-on: Temps d'auto-allumage:	30	Segundos Seconds Secondes
Tiempo de conversación: Time for conversation: Temps de conversation:	60	Segundos Seconds Secondes

INSTALACIÓN BÁSICA BASIC INSTALLATION INSTALLATION STANDARD

ESQUEMA UNIFILAR - SINGLE-WIRED DIAGRAM - SCHEMA À UN FIL

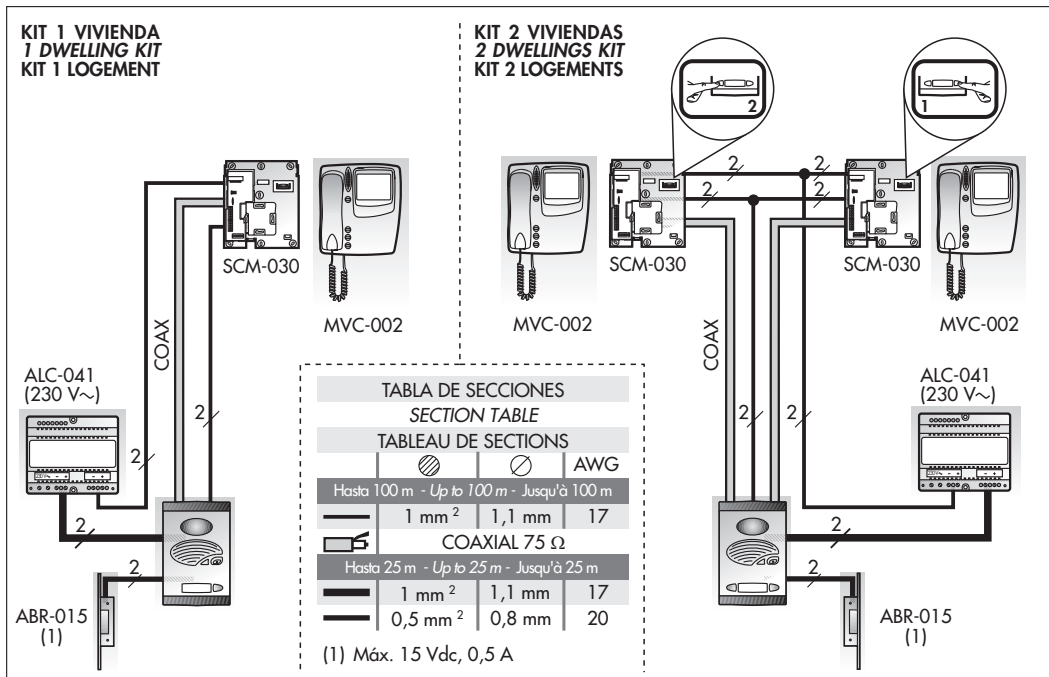

Funcionamiento - Operation - Fonctionnement

RECEPCIÓN DE LLAMADAS. SISTEMA ACTIVADO.

The monitor associated to the pushbutton receives the call, emitting an alert signal and turning on the screen. You are allowed a certain period of time to answer. Once this period has expired, the system reverts to being on standby. When the receiver of the monitor is picked up, communication will be established with the entrance panel, thereby starting the time allowed for communication. During this period of time, you can open the door from the monitor. If this feature is enabled, you will be able to hear the door-opening tone (J2 jumper in place). You can also extend the conversation time (see page 4). In this case, and if the receiver of the other dwelling is picked up, you will hear beeping tones. When the time allowed for conversation expires, or when the user hangs up the receiver, the system reverts to being on standby.

Note: you will find the time-settings of the system on page 3.

MAKING A CALL. SYSTEM ACTIVATED.

The monitor associated to the pushbutton receives the call, emitting an alert signal and turning on the screen. You are allowed a certain period of time to answer. Once this period has expired, the system reverts to being on standby. When the receiver of the monitor is picked up, communication will be established with the entrance panel, thereby starting the time allowed for communication. During this period of time, you can open the door from the monitor. If this feature is enabled, you will be able to hear the door-opening tone (J2 jumper in place). You can also extend the conversation time (see page 4). In this case, and if the receiver of the other dwelling is picked up, you will hear beeping tones. When the time allowed for conversation expires, or when the user hangs up the receiver, the system reverts to being on standby.

Note: you will find the time-settings of the system on page 3.

RÉCEPTION D'APPELS. SYSTÈME ACTIVÉ.

The monitor associated to the pushbutton receives the call through the bell and the lighting of the screen. You dispose of a time to answer. Once the time has elapsed, the system is in standby. By picking up the monitor's handset, communication with the entrance panel is established, thereby starting the time allowed for communication. During this period of time, you can open the door from the monitor. If this feature is enabled, you will be able to hear the door-opening tone (J2 jumper in place). You can also extend the conversation time (see page 4). In this case, and if the receiver of the other dwelling is picked up, you will hear beeping tones. When the time allowed for conversation expires, or when the user hangs up the receiver, the system reverts to being on standby.

Note: you will find the time-settings of the system on page 3.

INSTALACIÓN BÁSICA - BASIC INSTALLATION - INSTALLATION STANDARD

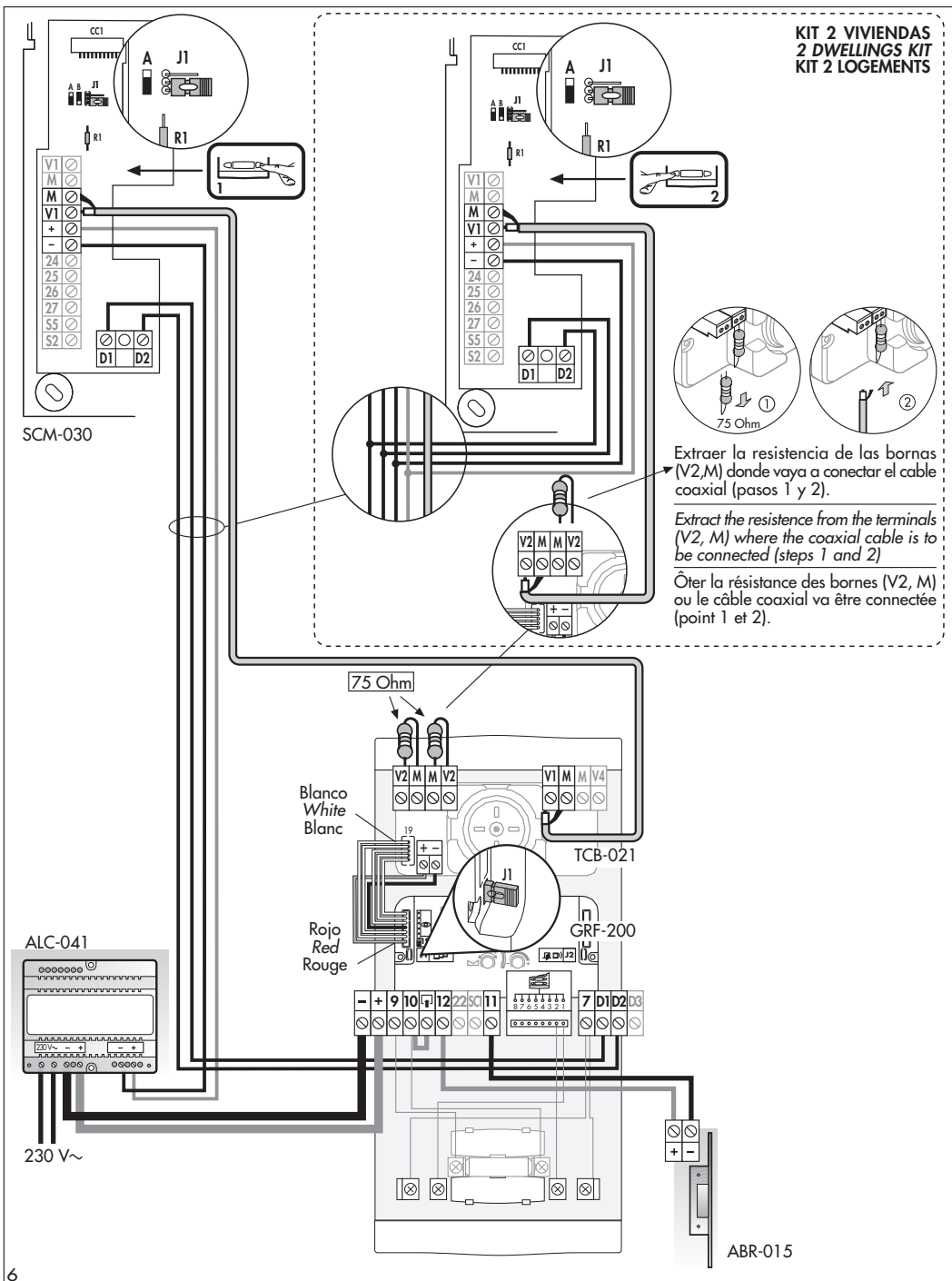

**KIT 2 VIVIENDAS
KIT 2 DWELLINGS
KIT 2 LOGEMENTS**

Extraer la resistencia de las bornas (V2, M) donde vaya a conectar el cable coaxial (pasos 1 y 2).

Extract the resistance from the terminals (V2, M) where the coaxial cable is to be connected (steps 1 and 2)

Ôter la résistance des bornes (V2, M) où le câble coaxial va être connectée (point 1 et 2).

INSTALACIÓN EN VIVIENDA UNIFAMILIAR CON 2 ACCESOS (2 x KIT 1 VIVIENDA)
INSTALLATION IN DETACHED HOUSES WITH 2 POINTS OF ENTRY (2 x 1 DWELLING KIT)
INSTALLATION INDIVIDUEL AVEC 2 ACCÈS (2 x KIT 1 LOGEMENT)

ESQUEMA UNIFILAR - SINGLE-WIRED DIAGRAM - SCHÉMA À UN FIL

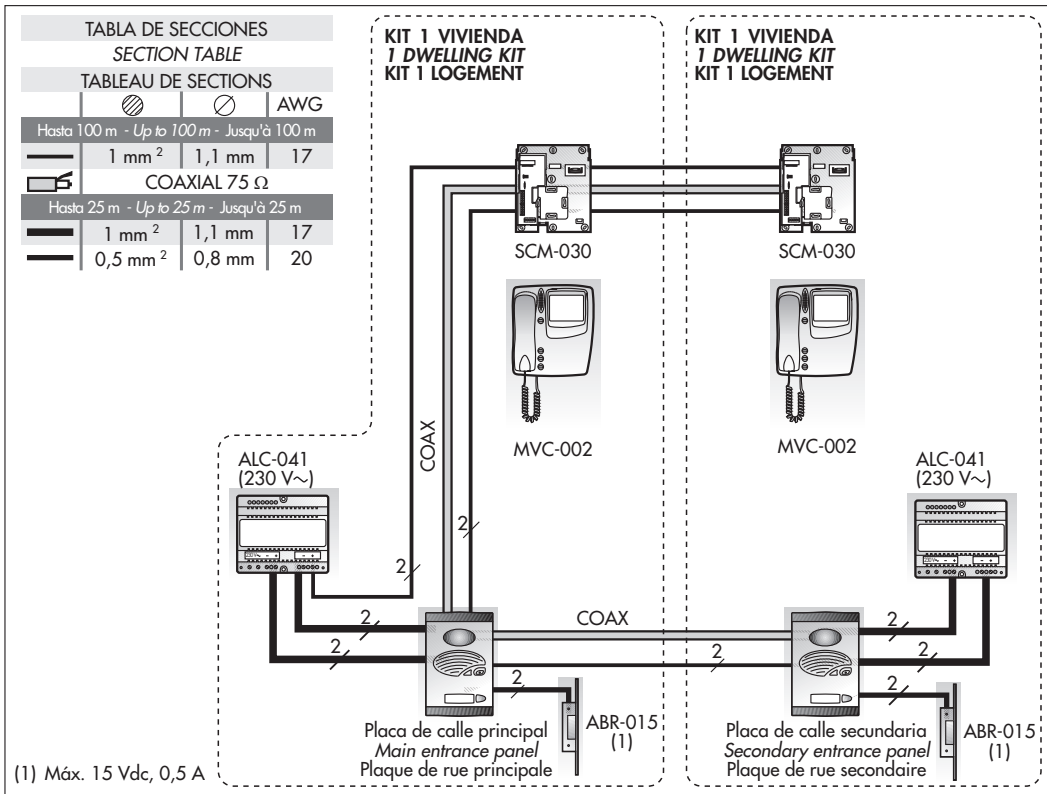

Funcionamiento - Operation - Fonctionnement

RECEPCIÓN DE LLAMADAS. SISTEMA ACTIVADO.

Ambos monitores reciben la llamada simultáneamente emitiendo un aviso sonoro y encendiéndose la pantalla. Dispone de un tiempo para contestar. Pasado este tiempo, el sistema vuelve al estado de reposo. Al descolgar el auricular de uno de los monitores, se establecerá la comunicación con la placa de calle, empezando el tiempo de conversación. Durante este tiempo podrá abrir la puerta desde el monitor escuchándose, si está habilitado, un tono de apertura de puerta (puente J2 colocado). Posibilidad de prolongar el tiempo de conversación (consulte página 4). Si levanta el auricular del otro monitor, oírá tonos intermitentes. Finalizado el tiempo de conversación o una vez colgado el auricular, el sistema vuelve al estado de reposo.

Note: podrá consultar las temporizaciones del sistema en la página 3.

MAKING A CALL. SYSTEM ACTIVATED.

Both monitors receive the call simultaneously, emitting an alert signal and turning on the screen. You are allowed a certain period of time to answer. Once this period has expired, the system reverts to being on standby. When the receiver of one of the monitors is picked up, communication will be established with the entrance panel, thereby starting the time allowed for communication. During this period of time, you can open the door from the monitor. If this feature is enabled, you will be able to hear the door-opening tone (J2 jumper in place). You can also extend the conversation time (see page 4). If you pick up the receiver of the other monitor, you will hear beeping tones. When the time allowed for conversation expires, or when the user hangs up the receiver, the system reverts to being on standby.

Note: You will find the time-settings of the system on page 3.

RECEPTION D'APPELS. SYSTÈME ACTIVÉ.

Les deux moniteurs reçoivent l'appel simultanément en émettant un signal sonore et en allumant l'écran. Vous disposez d'un temps pour répondre. Une fois le temps écoulé, le système est au repos. En décrochant le combiné du moniteur, la communication avec la plaque de rue sera établie ainsi que le temps de conversation. Pendant ce temps, vous pourrez ouvrir la porte à partir du moniteur, vous entendrez une tonalité de gâche lors de son habilitation. (cavalier J2 installé). Possibilité de prolonger le temps de conversation (voir page 4). Si c'est le cas, vous décrochez le combiné du moniteur de l'autre logement, vous entendrez des sonneries discontinues. Une fois le temps de conversation ou bien un fois raccroché le combiné, le système sera au repos.

Note: vous pourrez consulter les temporisations du système à la page 3.

INSTALACIÓN EN VIVIENDA UNIFAMILIAR CON 2 ACCESOS (2 x KIT 1 VIVIENDA) - INSTALLATION IN DETACHED HOUSES WITH 2 POINTS OF ENTRY (2 x 1 DWELLING KIT) - INSTALLATION INDIVIDUEL AVEC 2 ACCÈS (2 x KIT 1 LOGEMENT)

J1: Sólo debe haber una placa principal por instalación (placa con puente J1 colocado)

J1: An installation must have only one main entrance panel (panel with the jumper J1 installed)

J1: Il n'y en a qu'une plaque de rue principale par installation (plaque avec le cavalier J1 monté)

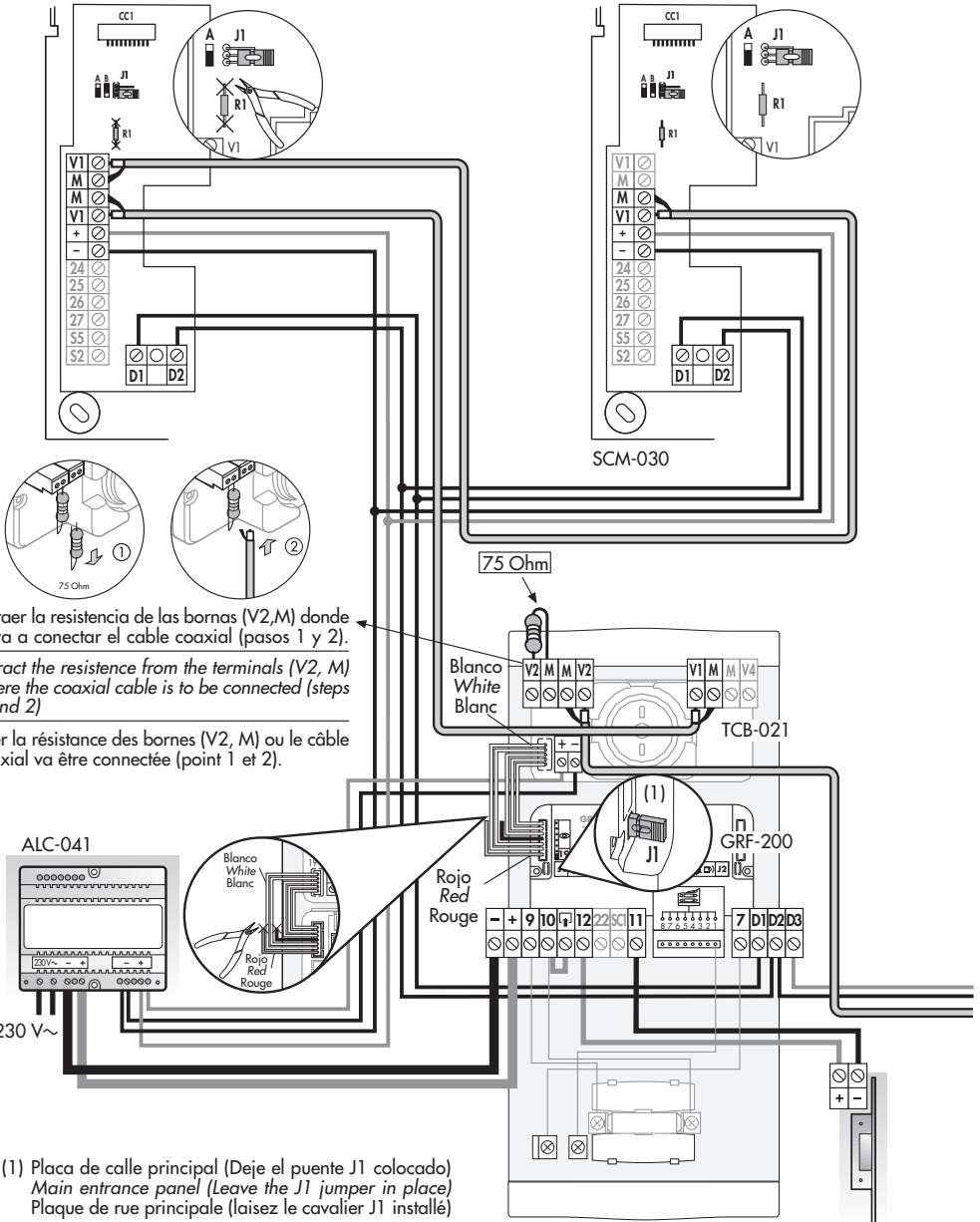

Extraer la resistencia de las bornas (V2, M) donde vaya a conectar el cable coaxial (pasos 1 y 2).

Extract the resistance from the terminals (V2, M) where the coaxial cable is to be connected (steps 1 and 2)

Ôter la résistance des bornes (V2, M) où le câble coaxial va être connectée (point 1 et 2).

(1) Placa de calle principal (Deje el puente J1 colocado)
Main entrance panel (Leave the J1 jumper in place)
Plaque de rue principale (laissez le cavalier J1 installé)

Nota: Deberá volver a programar uno de los dos soportes de conexiones, consulte página 10.

Note: You will have to re-program one of the brackets, see page 10.

Note: Il faut reprogrammer un des supports de conexions, voir page 10.

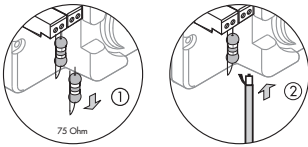

Extraer la resistencia de las bornas (V2,M) donde vaya a conectar el cable coaxial (pasos 1 y 2).

Extract the resistance from the terminals (V2, M) where the coaxial cable is to be connected (steps 1 and 2)

Ôter la résistance des bornes (V2, M) ou le câble coaxial va être connectée (point 1 et 2).

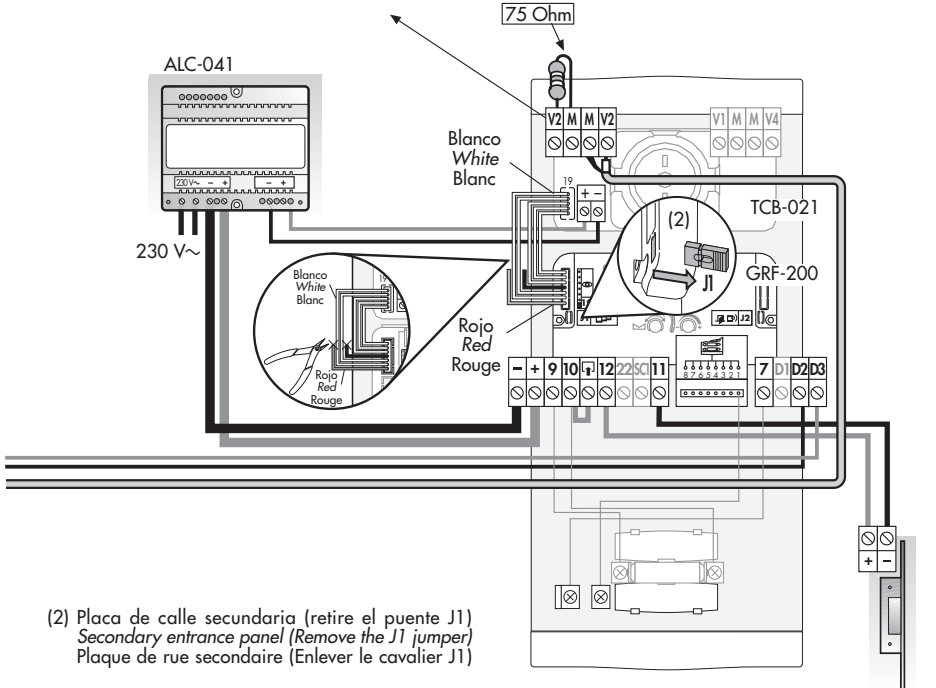

(2) Placa de calle secundaria (retire el puente J1)
Secondary entrance panel (Remove the J1 jumper)
Plaque de rue secondaire (Enlever le cavalier J1)

INSTALACIÓN EN VIVIENDA UNIFAMILIAR CON 2 ACCESOS INSTALLATION IN DETACHED HOUSES WITH 2 POINTS OF ENTRY INSTALLATION INDIVIDUEL AVEC 2 ACCÈS

INSTRUCCIONES DE PROGRAMACIÓN PROGRAMMING INSTRUCTIONS INSTRUCTIONS DE PROGRAMMATION

La programación del soporte de conexiones debe realizarse desde la placa de calle del sistema que esté configurada como principal (puente J1 del grupo fónico colocado, vea esquema página 8).

The programming of the connections bracket must be carried out from the entrance panel which is configured as the main panel of the system (with J1 jumper in place: see wiring diagram on page 8).

La programmation du support de connexions doit se réaliser de la plaque de rue du système que celui-ci configure comme principal (pont J1 positionné, voir schéma du câblage, page 8).

PASOS PROGRAMACIÓN - PROGRAMMING STEPS - ETAPES DE PROGRAMMATION

Para programar el soporte de conexiones deberá estar preparado para recibir el código. Para ello conecte un monitor al soporte de conexiones a través del latiguillo y monte el auricular al monitor (consulte pasos 1 y 4 de la página 18) y siga los pasos que se indican a continuación:

- ① Para su comodidad, puede apoyar el monitor en el soporte de conexiones. Para ello, encaje la pestaña superior derecha del soporte de conexiones en la ranura central de la base del monitor.
- ② Desplace el interruptor PROG a la posición OFF (2.1); el tono desaparecerá. Vuelva a poner el interruptor en la posición ON (2.2).
- ③ Pulse el botón de abrepuertas. Se activará el audio y el video entre el monitor y la placa de calle principal. El monitor estará preparado para recibir un código.
- ④ Situado en la placa de calle principal, presione el pulsador de la placa de calle correspondiente a la vivienda. La placa emitirá un sonido de confirmación. El soporte está programado.
- ⑤ Compruebe el funcionamiento del monitor (verificación de llamada, audio y abrepuertas). Si el monitor no funciona correctamente vuelva al paso 2.

Nota : Tiempo máximo de 1 minuto entre los pasos 2 y 3 y entre 3 y 4. El sistema avisa mediante pitidos del fin del tiempo máximo entre 3 y 4; repita el paso 3 para tener otro minuto. Pasado el tiempo máximo deberá iniciar la programación desde el paso 2.

To program the connections bracket, it must first be made ready to receive the code. To do this, connect a monitor to the connections bracket using the connecting strip, mount a receiver on the monitor (see steps 1 and 4 on page 18), and follow these steps:

- ① *For greater ease, you can lean the monitor against the connections bracket. To do so, fit the upper right-hand tab of the connections bracket into the central slot on the base of the monitor.*
- ② *Turn the PROG switch to the OFF position (2.1), the tone stops. Turn the switch back to the ON position (2.2).*
- ③ *Press the lock release button. The audio and the video will be activated between the monitor and the main panel. The monitor is ready to receive the code.*
- ④ *From the main entrance panel, make the call to the house or flat when monitor to be programmed is installed. The panel emits a confirmation tone. The connection bracket has been programmed.*
- ⑤ *Check the operation of the monitor (call, audio and door opening). If the monitor does not function correctly then repeat the process from Step 2.*

Note: Maximum time limit of 1 minute between Steps 2 and 3 and between 3 and 4. The system warns by means of a series of beeps of the end of the time limit between Steps 3 and 4; repeat Step 3 to have another minute. If the time limit is exceeded the process must be repeated from Step 2.

Pour programmer le support de connexions, il faudra être préparé pour recevoir le code. Pour cela connecter le moniteur au support de connexions à travers les pontets et installer le combiné sur le moniteur (voir points 1 et 4, page 18), suivez les indications suivantes:

- ① Pour plus de commodité, vous pouvez appuyer le moniteur contre le support de connexions. Pour cela, emboîtez la languette supérieure droite du support de connexions dans la rainure centrale du socle du moniteur.
- ② Mettez l'interrupteur PROG sur OFF (2.1); la sonnerie disparaîtra. Repositionnez l'interrupteur sur ON (2.2).
- ③ Appuyer sur le bouton d'ouverture de porte. L'audio et le vidéo seront activées entre la plaque principale et le moniteur. Le support de connexions est préparé pour recevoir le code.
- ④ Situé sur la plaque de rue principale, réalisez l'appel à l'appartement, là où le moniteur à programmer est installé. La plaque émettra un signal sonore de validation. Le support de connexions est programmé.
- ⑤ Vérifier le fonctionnement du moniteur (appel, audio et ouvertures des portes). Si le moniteur ne fonctionne pas correctement retournez au point 2.

Note: Temps maximal 1 minute entre les points 2 et 3 et entre 3 et 4. Le système prévient par une série de signaux sonores la fin du temps maximal entre les points 3 et 4; répétez le point 3 pour obtenir une minute en plus. Si vous excédez le temps maximal il faudra de nouveau programmer à partir du point 2.

PASOS PROGRAMACIÓN - PROGRAMMING STEPS - ETAPES DE PROGRAMMATION

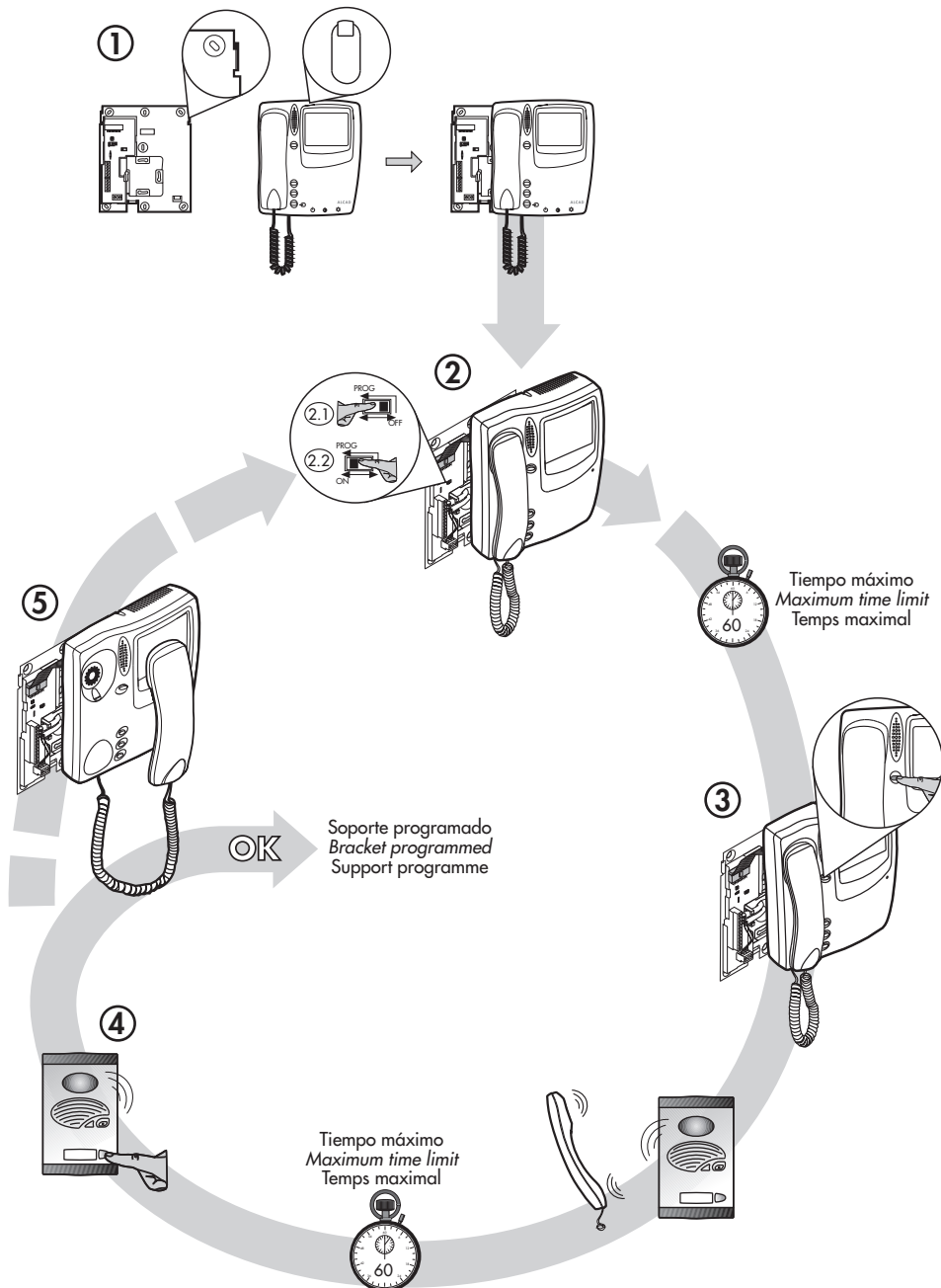

INSTALACIÓN DE ELEMENTOS ADICIONALES INSTALLATION OF ADDITIONAL ELEMENTS INSTALLATION D'ÉLÉMENTS ADDITIONNELS

APERTURA DE PUERTA DESDE EL INTERIOR DOOR OPENING FROM INSIDE OUVERTURE DE PORTE DEPUIS L'INTÉRIEUR

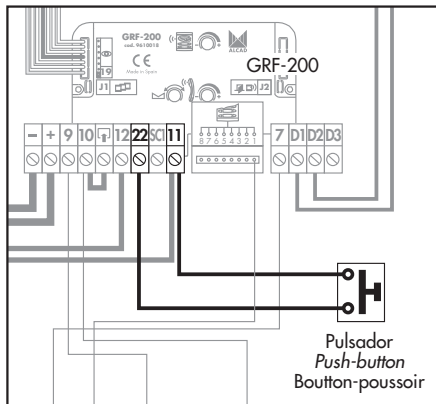
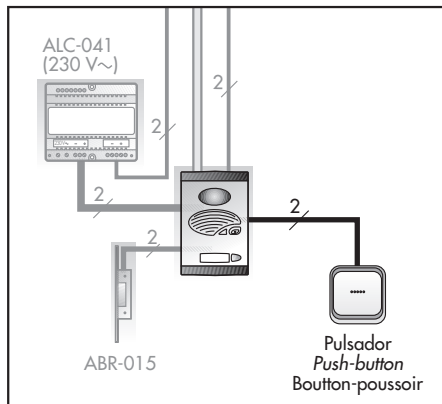

CONEXIÓN PULSADORES AUXILIARES MONITOR CONNECTION OF THE MONITOR'S AUXILIARY PUSH-BUTTONS CONNEXION DES BOUTONS AUXILIAIRES DU MONITEUR

Las bornas 24, 25 y 26, 27 son contactos libres de potencial. A la hora de utilizarlas tenga en cuenta las siguientes limitaciones de conexión: 50 mA@12 Vdc.

Terminals number 24, 25 and 26, 27 are potential-free contacts. To use them, take into account the following connection limitations: 50 mA@12 Vdc.

Les bornes 24, 25 et 26, 27 sont des contacts libre de potentiel. Pour les employer, tenez compte des limitations de connexion suivants: 50 mA@12 Vdc.

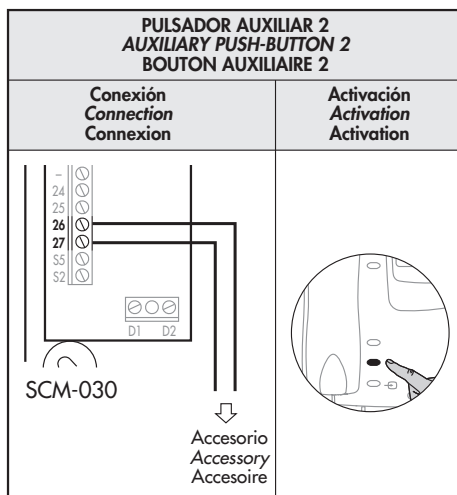
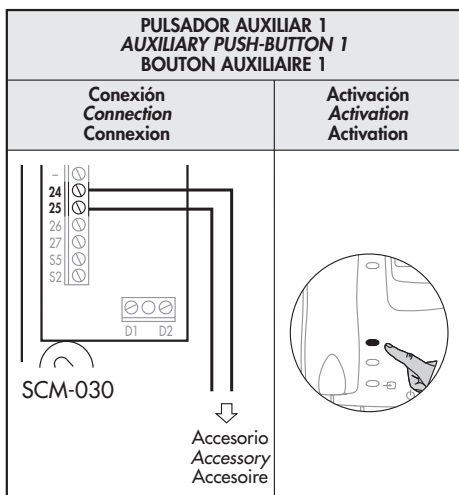

CONEXIÓN DE ABREPUERTAS AC
CONNECTING AN AC ELECTRIC LOCK
CONNEXIONS DES GÂCHES AC

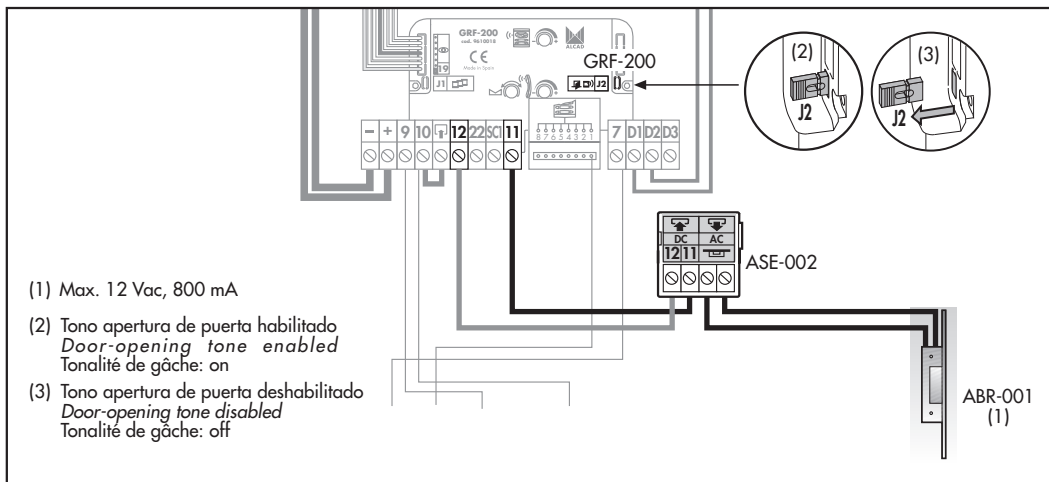
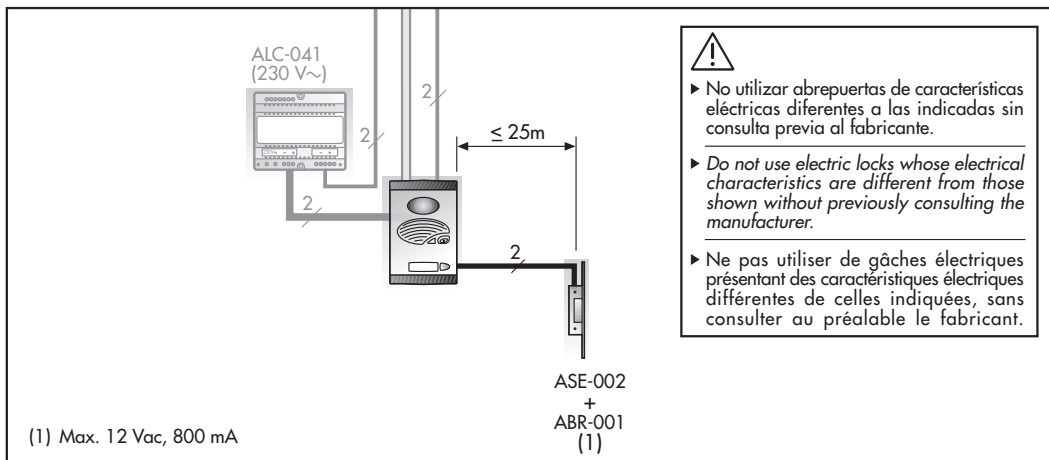

INSTRUCCIONES DE INSTALACIÓN INSTALLING INSTRUCTIONS INSTRUCTIONS D'INSTALLATION

RECOMENDACIONES - RECOMMENDATIONS - RECOMMANDATIONS

A la hora de colocar la placa de calle, asegúrese que ni los rayos del sol ni fuentes de luz intensa incidan directamente sobre la telecámara, evitando así efectos no deseados en la visualización de la imagen (efecto contraluz) y manteniendo la vida útil del equipo.

When installing the entrance panel make sure that the sunrays or intense light sources do not fall directly on the video unit, avoiding nonwhished effects in picture display (backlight effect) and same way keeping the operational life of the equipment.

Lorsque vous installerez la plaque de rue, assurez-vous bien que les rayons solaires ou une autre source de lumière intense ne coïncide pas directement sur la caméra, vous éviterez ainsi les problèmes de visualisation (effet contre jour,...) et préserverait la vie du matériel.

CAJA DE EMPOTRAR - FLUSH MOUNTED BOX - BOÎTIER ENCASTRABLE

- 1 Rompa el tabique de las aberturas que requiera para pasar los cables.

Break off the perforated holes that you need to pass the cables through.

Cassez la cloison des ouvertures nécessaires pour faire passer les câbles.

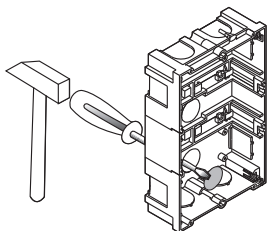

- 2 Coloque la caja de empotrar de modo que la parte superior quede a una altura de 1,7 m.

Place the flush-mounted box in position so that the top is 1.7 m. high.

Placez le boîtier encastrable de telle sorte que la partie supérieure soit placée à une hauteur de 1,7 m.

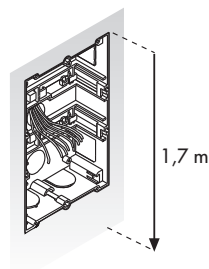

PLACA DE CALLE - ENTRANCE PANEL - PLAQUE DE RUE

- 1 Levante, haciendo palanca, la pestaña del tarjetero y coloque la etiqueta identificadora de cada pulsador.

Lever open the cover of the card-holder and insert the card that identifies the pushbutton

Levez la languette du panneau d'étiquettes en faisant levier, et placez l'étiquette d'identification correspondant à chaque bouton-poussoir.

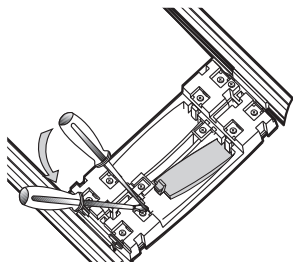

- 2 Extraiga los tapones y las bisagras de la caja de empotrar. Extraiga las dos bisagras que requiera según quiera abrir la placa hacia la derecha, la izquierda o hacia abajo.

Remove the caps and the fixing pins from the flush-mounted box. Choose the two fixing pins you want to hinge the panel on to, so that it opens either to the right or to the left or downwards.

Retirez les bouchons et les axes de fixation du boîtier encastrable. Enlevez les deux axes requis suivant si vous voulez ouvrir la plaque vers la droite, vers la gauche ou bien vers le bas.

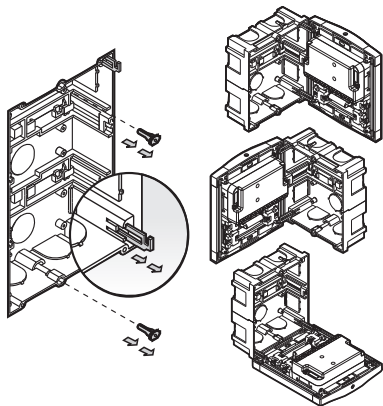

- 4 Realice las conexiones eléctricas. Consulte los esquemas de cableado.

Make the electrical connections. See wired diagrams.

Réalisez les connexions électriques. Voir schémas de cablage.

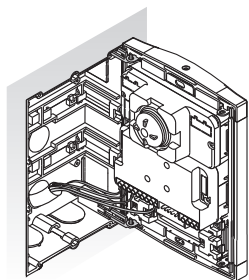

- 3 Introduzca las anillas de la placa sobre los bisagras. Introduzca completamente en sus ranuras las bisagras no utilizadas.

Place the rings of the panel over the extracted fixing pins. The unused pins should be placed in their slots.

Introduisez les anneaux de la plaque sur les axes de fixation retirés. Introduisez complètement dans leurs rainures les axes non utilisés.

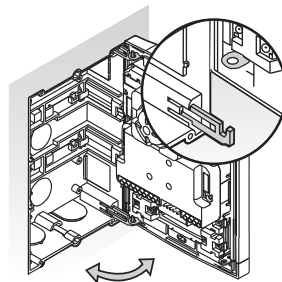

- 5 Realizada la conexión del resto de componentes de la instalación y montado el monitor en el soporte de conexiones, podrá realizar una llamada. Realice entonces el ajuste de la placa de calle. Consulte página 21.

Once the connection of the other components of the installation have been made and the monitor mounted on the connections bracket, you will be able to make calls. Now adjust the entrance panel. See page 21.

Réaliser la connexion et réglage du reste des composants de l'installation et installer le moniteur sur le support de connexions, vous pourrez réaliser un appel. Fait alors le réglage de la plaque de rue. Voir page 21.

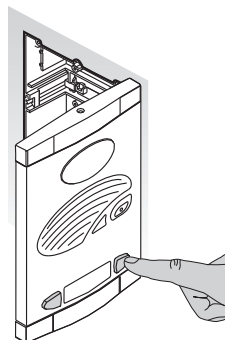

ALIMENTADOR - POWER SUPPLY - ALIMENTATION

Coloque el alimentador en un lugar bien ventilado, sin humedad y alejado de fuentes directas de calor. Evite obstruir las ranuras de ventilación y proteja el alimentador, cumpliendo con la normativa vigente en materia de instalaciones eléctricas (magnetotérmicos, diferenciales...).

Install the power supply unit in a dry, well-ventilated place away from direct sources of heat. Avoid blocking the ventilation slots. Protect the power supply unit by complying with existing regulations governing electrical installations (avoid high-temperature locations and strong magnetic fields, ensure correct fusing, etc.).

Installer l'alimentation dans un endroit bien aéré, sans humidité et éloigné de sources directes de chaleur. Éviter l'obstruction des ouies de ventilation et protéger l'alimentation, en accord avec la norme en matière d'installation électrique (magnétothermiques, différentiels...)

- 1** Para montaje a pared, fije el alimentador con los tacos y tornillos suministrados.

For mounting it on a wall, fix the power supply with plugs and screws that have been supplied.

Pour le montage sur le mur, fixez l'alimentation à l'aide des chevilles et vis fournies.

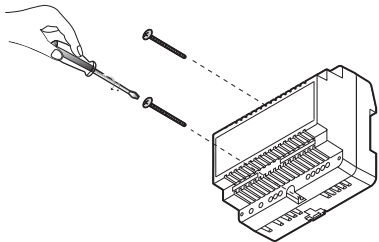

- 2** Montaje en carril DIN.

Mounting on a DIN rail.

Montage sur rail DIN.

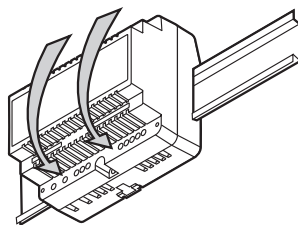

- 3** Si necesita desmontar el alimentador de un carril DIN, desplace ligeramente la pestaña de sujeción hacia abajo (1). Separe la parte inferior del alimentador del carril DIN (2).

If you need to dismantle the power supply unit from a DIN rail, lightly press the fixing tab downwards (1). Separate the lower part of the power supply unit from the DIN rail (2).

Si vous avez besoin de démonter l'alimentation du rail DIN, déplacer légèrement le clips de fixation vers le bas (1) Séparer la partie inférieure de l'alimentation du rail DIN (2).

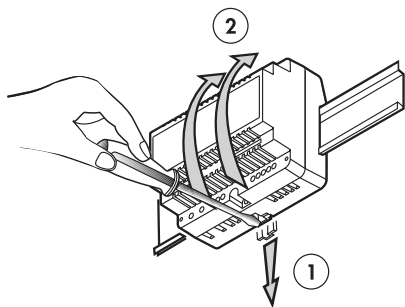

- 4** Realice las conexiones del alimentador con los elementos que conforman el portero según se indica en los esquemas de cableado.

Connect up the power supply with the elements that make up the door entry system as shown in the wired diagrams.

Branchez l'alimentation avec les éléments qui composent le système du portier comme illustré dans les schémas de câblage.

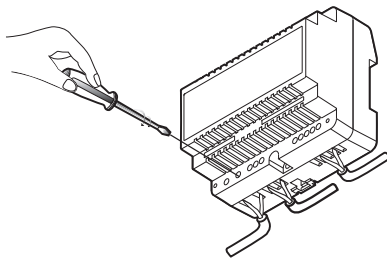

- 5 Corte las aberturas pretrouqueladas que necesite del cubrebornas. Fijelo al alimentador utilizando los tornillos de sujeción.

Cut the required perforated openings of the terminal cover. Fix it to the power supply unit using the fixing screws.

Cassez les trous prédécoupés requis pour le couvre-borne. Fixez le couvre-borne sur l'alimentation en utilisant les vis de fixation fournies.

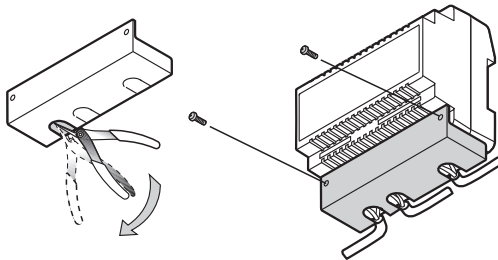

SOPORTE DE CONEXIONES - CONNECTION BRACKET - SUPPORT DE CONNEXIONS

RECOMENDACIONES - RECOMMENDATIONS - RECOMMANDATIONS

A la hora de elegir el lugar para colocar el soporte, busque una zona de pared plana, uniforme y dura. En caso de fijar el soporte a una caja de mecanismos universal, asegúrese de que ésta queda uniformemente alineada con la pared. De esta manera, conseguirá una óptima sujeción del monitor.

Colóquelo alejado de fuentes de luz directa, evitando así efectos no deseados en la visualización de la imagen (reflejos,...). Evite también fuentes intensas de calor, humedad, vapor, que podrían limitar la vida útil del equipo.

Choose an area of smooth, uniform and hard wall when deciding where to place the monitor. If the bracket is fixed to a standard electrical box, make sure that this is uniformly aligned.

Put it far from direct light sources, avoiding nonwhished effects in picture display (reflections,...). Same way avoid hard sources of heat, humidity, steam, that could reduce the operational life of the equipment.

Choisissez une paroi uniforme, dure et plane pour l'installation du moniteur. Dans le cas où vous fixez le support à un boîtier d'appareillage universel, assurez-vous qu'il reste bien aligné sur la paroi. De cette façon, vous obtiendrez une fixation optimale du moniteur. Eloignez les sources de lumière directe, vous éviterez ainsi les problèmes de visualisation (reflets,...). Evitez les sources importantes de chaleur, humidité, vapeur d'eau qui sont susceptible de réduire la vie du matériel.

- 1 Fije el soporte de conexiones a la pared con los tacos y tirafondos suministrados. Se recomienda utilizar los anclajes de los 4 extremos. Colóquelo de modo que la parte superior quede a una altura de 1,6 m.

Fix the connection bracket to the wall with plugs and screws supplied. 4 holes placed on the corners are recommended. Put in a way that the upper part is at a height of 1.6 metres.

Fixer le support des connexions au mur à l'aide des chevilles et vis fournies. Il est recommandé d'utiliser les ancrages par les 4 extrémités. Installez-le de façon à que la partie supérieure reste a une hauteur de 1,6 m.

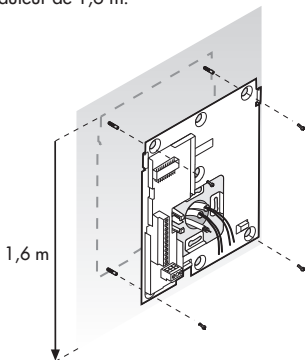

- 2 También puede fijar el soporte a una caja de mecanismos universal de 60 mm.

Bracket can also be fixed to a standard 60 mm electrical box.

Vous pouvez aussi fixer le support a un boîtier d'appareillage universel de 60 mm.

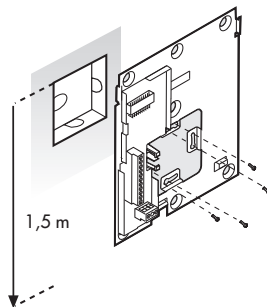

- 3 Realice las conexiones eléctricas (consulte los esquemas de cableado). Verifique el ajuste (consulte página 20).

Make the electrical connections (consult wired diagrams). Check the adjustment (consult page 20).

Réalisez les connexions électriques (voir schémas de câblage). Vérifier le réglage (voir page 20).

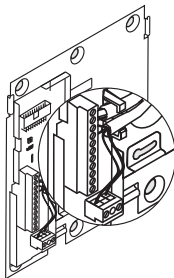

MONITOR - MONITEUR - MONITOR

- 1 Conecte el latiguillo del monitor en el soporte de conexiones.

Connect the monitor connector to the connection bracket.

Connectez le câble du moniteur sur le support de connexion.

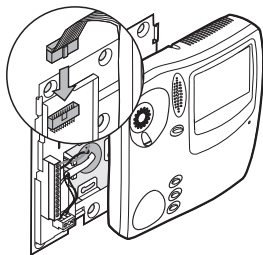

- 2 Partiendo de la posición indicada en la figura (parte superior del monitor a una altura de unos 20 mm respecto del soporte de conexiones), acerque el monitor al soporte de conexiones, de manera que las pestañas superiores de sujeción del soporte queden encajadas en las guías de la base del monitor (1).

Starting from the position shown in the illustration (i.e. with the upper part of the monitor approximately 20mm above the connections bracket), move the monitor closer to the connections bracket in such a way that the upper fixing tongues of the bracket clip into the guides in the base of the monitor (1).

Partant de la position indiquée sur la figure (partie supérieure du moniteur située à une hauteur de 20 mm par rapport au support de connexions), approchez le moniteur vers le support de connexions, de manière à ce que les languettes supérieures de fixation du support s'emboîtent dans les glissières du socle du moniteur (1).

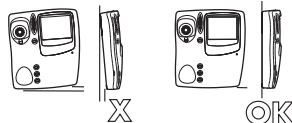
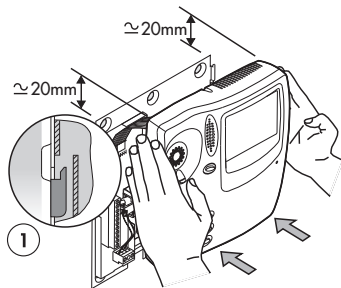

- 3 Manteniendo la posición anterior, empuje hacia abajo el monitor.

While holding this position, push the monitor downwards.

Tout en maintenant la position précédente, poussez le moniteur vers le bas.

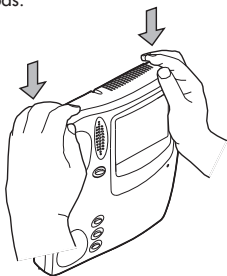

- 4 Conecte el cordón entre la base del monitor y el auricular.

Connect the cord between the base of the monitor and the receiver.

Connectez le fil entre la base du moniteur et le combiné.

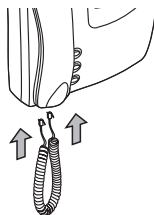

COMO DESMONTAR EL MONITOR DEL SOPORTE DE CONEXIONES
HOW TO DISMOUNT THE MONITOR FROM THE CONNECTION BRACKET
COMMENT DEMONTER LE MONITEUR DU SUPPORT DE CONNEXIONS

- 1** Desplace hacia fuera la pestaña de sujeción que se encuentra en la parte inferior del monitor (1).

Move the fixing tongue located in the lower part of the monitor outwards (1).

Déplacez vers l'extérieur la languette de fixation qui se trouve sur la partie inférieure du moniteur (1).

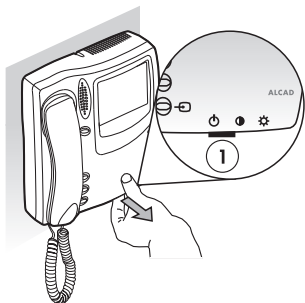

- 2** Desplace el monitor hacia arriba, hasta liberarlo de las pestañas de sujeción del soporte de conexiones.

Move the monitor upwards until it is free of the fixing tongues of the connections bracket.

Déplacez le moniteur vers le haut, jusqu'à le dégager des languettes de fixation du support de connexions.

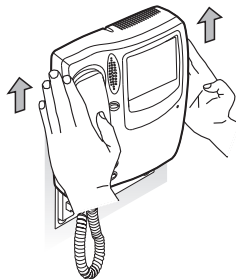

- 3** Desconecte el latiguillo que une el monitor con el soporte de conexiones.

Disconnect the connector which joins the monitor to the connection bracket.

Débranchez le connecteur qui relie le moniteur au support de raccordement.

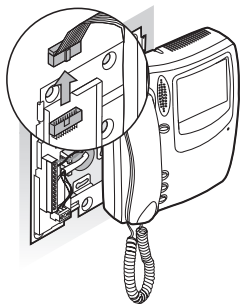

- 4** Vuelva la pestaña de sujeción (1) a la posición inicial. De esta manera, el monitor está preparado para poderlo fijar de nuevo al soporte de conexiones.

Return the fixing tongue (1) to its initial position. The monitor is once again ready to be fixed to the connections bracket.

Replacez la languette de fixation (1) dans sa position initiale. Ainsi, le moniteur est prêt à être fixé de nouveau sur le support de connexions.

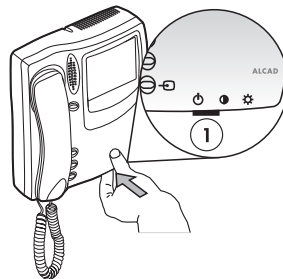

INSTRUCCIONES DE AJUSTE ADJUSTMENT INSTRUCTIONS INSTRUCTIONS DE RÉGLAGE

SOPORTE DE CONEXIONES - CONNECTION BRACKET - SUPPORT DE CONNEXIONS

- 1 En caso necesario ajuste el volumen de llamada.

Nota: Para comprobar el volumen de llamada del monitor deberá tener este conectado al soporte de conexiones y realizar una llamada desde la placa de calle.

If necessary, adjust the call volume level.

Nota: To test the call volume of the monitor, the latter must be connected to the connections bracket and a call made from the entrance panel.

Régler le volume de l'appel si vous en avez besoin.
Note: Pour vérifier le volume sonore de l'appel du moniteur, il faudra le connecter au support de connexions et réaliser un appel depuis la plaque de rue.

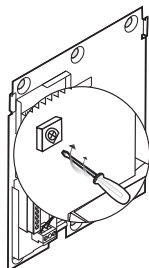

- 2 Coloque del puente J1 en función de la instalación.

Jumper J1 configuration according to the installation.

Configuration du cavalier J1 selon l'installation.

POSICIÓN PUENTE J1 J1 JUMPER POSITION POSITION CAVALIER J1	TIPO DE INSTALACIÓN TYPE OF INSTALLATION TYPE D'INSTALLATION
<p>A</p>	
<p>B</p>	<p>DIV-124</p> <p>Alimentación Power supply Alimentation</p> <p>DIV-024</p>

PLACA DE CALLE - ENTRANCE PANEL - PLAQUE DE RUE

- 1 Ajuste el volumen de audio en la placa de calle y en los monitores/teléfonos (1). En caso de acoplamiento acústico, ajuste el regulador de desacoplo () (2).

Adjust the volume level on the entrance panel and on the monitors/telephones (1). If there is acoustic feedback, adjust the feedback control () (2).

Régler le volume du son dans la plaque de rue et dans les moniteurs/téléphones (1). Dans le cas d'accouplement sonore (effet Larsen), régler le régulateur de désaccouplement () (2).

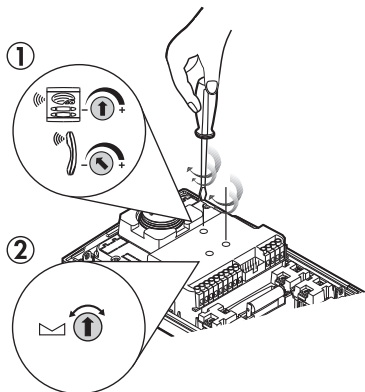

- 3 Separe los embellecedores superior e inferior, aflojando los tornillos de sujeción.

Separate the upper and lower decorative fittings, by loosening the clamping screws.

Séparez les enjoliveurs supérieur et inférieur, en dévissant les vis de fixation.

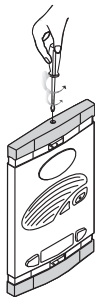

- 5 Ajuste los embellecedores superior e inferior.

Adjust the upper and lower decorative fittings.

Ajustez les enjoliveurs supérieurs et inférieurs.

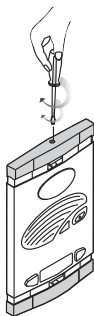

- 2 Ajuste el ángulo de la telecámara hasta conseguir la orientación deseada.

Adjust the video unit's view angle until getting the desired orientation.

Réglé l'angle de vision de la caméra jusqu'à en obtenir l'orientation voulue.

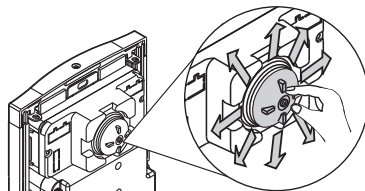

- 4 Cierre la placa, presiónela contra la caja de empotrar y fíjela a la misma mediante los tornillos de sujeción.

Close the panel, press it against the flush-mounted box and fix it to this using the clamping screws.

Enfoncez-la plaque contre le boîtier encastrable et fixez-la à ce boîtier grâce aux vis de fixation.

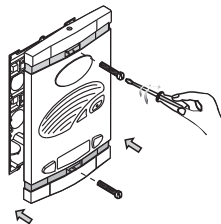

CARACTERÍSTICAS TÉCNICAS
TECHNICAL CHARACTERISTICS
CARACTÉRISTIQUES TECHNIQUES

Nota: Valores de referencia suministrados para la comprobación del equipo. No utilizar las bornas del equipo para alimentar dispositivos adicionales sin consulta previa al fabricante.

Note: Reference values are provided only to enable the checking of equipment and are reliable. Do not use the terminals of the equipment to feed additional devices without first consulting the manufacturer.

Note: Valeurs de références fournies pour la vérification de l'équipement et exclusivement. N'utiliser pas les bornes de l'équipement pour alimenter des dispositifs supplémentaires sans information préalable du fabricant.

PLACA DE CALLE - ENTRANCE PANEL - PLAQUE DE RUE
TELECÁMARA TCB-021 - VIDEO UNIT TCB-021 - CAMÉRA TCB-021

		TCB-021
SENSOR SENSOR CAPTEUR		CCD Color 1/4" CCD Colour 1/4" CCD Couleur 1/4"
ILUMINACIÓN LIGHTING ILLUMINATION		Leds blancos White leds Leds blanches
ALIMENTACIÓN POWER SUPPLY ALIMENTATION		15 V~
		200 mA (max.)
ÁNGULO DE VISIÓN VIEW ANGLE ANGLE DE VISION	H	70°
	V	65°
ORIENTACIÓN ORIENTATION ORIENTATION		↑ ← 10° → ↓

Temperatura de funcionamiento - Operating temperature - Température de travail -10 .. +55 °C

SEÑA DE VÍDEO - VIDEO SIGNAL - SIGNAL VIDÉO

BORNAS TERMINALS BORNES	INACTIVO INACTIVE INACTIF	TRABAJO WORKING TRAVAIL
V1, M	0 Vpp	1 Vpp ±0,1 (75 Ω)
	1 Vpp ±0,1 (75 Ω) ⁽¹⁾	
V2, M	0 Vpp	1 Vpp ±0,1 (75 Ω)
	1 Vpp ±0,1 (75 Ω) ⁽¹⁾	

(1) En múltiple acceso, cuando cualquier telecámara de una placa de calle está activada.

(1) In cases of multiple points of entry, when any entrance panel video unit is activated.

(1) Dans des accès multiple, lorsque n'importe quelle caméra d'une plaque de rue est activée.

Temperatura de funcionamiento - Operating temperature - Température de travail -10 .. +55 °C

GRUPO FÓNICO GRF-200 - AUDIO UNIT GRF-200 - GROUPE PHONIQUE GRF-200

Alimentación Power supply Alimentation	Tensión Voltage Tension	15 V $\overline{\text{---}}$
	Corriente Current Courant	650 mA (max.)

Temperatura de funcionamiento - *Operating temperature* - Température de travail -10 .. +55 °C

TENSIONES USUALES SEGÚN EL ESTADO DEL EQUIPO
NORMAL VOLTAGES DEPENDING ON THE STATE OF THE EQUIPMENT
TENSIONS USUELLES EN FONCTION DE L'ÉTAT DE L'ÉQUIPEMENT

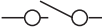
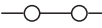
BORNAS TERMINALS BORNES	INACTIVO INACTIVE INACTIF	REPOSO AT REST VEILLE	TRABAJO WORKING TRAVAIL
+, -		15 V $\overline{\text{---}}$ \pm 10%	
D1, D2		10 - 12 V $\overline{\text{---}}$	
D3, D2		10 - 12 V $\overline{\text{---}}$	
22, 11	15 V $\overline{\text{---}}$ \pm 10%		0 V $\overline{\text{---}}$
SC1, 11	0 V $\overline{\text{---}}$		4,5 V $\overline{\text{---}}$ \pm 10%
7, 11		5 V $\overline{\text{---}}$ \pm 10%	
12, 11	0 V $\overline{\text{---}}$		15 V $\overline{\text{---}}$ \pm 10%
 , 12			

Temperatura de funcionamiento - *Operating temperature* - Température de travail -10 .. +55 °C

ALIMENTADOR ALC-041 - POWER SUPPLY ALC-041 - ALIMENTATION ALC-041

Alimentación de red Mains supply Alimentation de réseau	Tensión Voltage Tension	230 V \sim \pm 10% 50/60 Hz	
	Potencia Power Puissance	25 VA	
Salidas Outputs Sorties	Tensión Voltage Tension	1	15 V $\overline{\text{---}}$ \pm 10% ⁽¹⁾
		2	15 V $\overline{\text{---}}$ \pm 10% ⁽¹⁾
	Corriente Current Courant	1	0.8 A (max.)
		2	0.8 A (max.)

Temperatura de funcionamiento - *Operating temperature* - Température de travail -10 .. +55 °C

(1) Valores medidos a corriente de 0,8A. En vacío, la tensión de salida puede subir hasta 22V

(1) Values measured at a current of 0.8A. The no-load voltage can reach up to 22V

(1) Valeurs mesurées à un courant de 0,8A. La tension de sortie à vide peut atteindre 22V

SOPORTE DE CONEXIONES SCM-030 - CONNECTION BRACKET SCM-030 - SUPPORT DE CONNEXIONS SCM-030

BORNAS TERMINALS BORNES	INACTIVO INACTIVE INACTIF	REPOSO AT REST VEILLE	TRABAJO WORKING TRAVAIL
D1, D2	10 - 12 V $\overline{---}$		
V1, M	0 V $\overline{---}$		1 Vpp $\pm 0,25$ (75 Ω)
+, -	15 V $\overline{---}$		
24, 25			
26, 27			

Temperatura de funcionamiento - Operating temperature - Température de travail +5 .. +55 °C

MONITOR MVC-002 - MONITOR MVC-002 - MONITEUR MVC-002

MVC-002	
PANTALLA SCREEN ÉCRAN	TFT color de 3,5" 3.5" TFT colour TFT couleur de 3,5"

Temperatura de funcionamiento - Operating temperature - Température de travail +5 .. +55 °C

VERIFICACIÓN DE LA INSTALACIÓN

No funciona nada

Verifique la tensión de red en el alimentador. Verifique que la tensión entre + y - del alimentador sea $17 \pm 10\%$ Vdc. Compruebe si existe algún cortocircuito y soluciónelo. Desconecte el alimentador de la red durante 1 minuto y vuelva a conectarlo. Si la avería continúa, desconecte todas las bornas + y - del alimentador, y verifique que la tensión entre + y - sea $21 \pm 10\%$ Vdc. Si no es correcta el alimentador puede estar averiado.

No se ilumina el piloto del pulsador de iluminación

Verifique que la tensión entre + y - del grupo fónico sea $17 \pm 10\%$ Vdc. Si la tensión es correcta, el grupo fónico puede estar averiado.

No se iluminan los tarjeteros

Verifique que la tensión entre + y - del alimentador sea $17 \pm 10\%$ Vdc. Verifique que la tensión entre 9 y 10 del grupo fónico, con el pulsador de iluminación accionado, sea $17 \pm 10\%$ Vdc. Compruebe que la lámpara no esté fundida.

La placa de calle no emite ningún sonido al llamar

Revise las conexiones entre el grupo fónico y los pulsadores. Si no detecta el fallo, el grupo fónico puede estar averiado.

Suena la llamada en los monitores/teléfonos pero en la placa de calle no se oye la confirmación de llamada

Compruebe el ajuste del regulador de volumen de audio en placa. Si no detecta el fallo, el grupo fónico puede estar averiado.

Si el led rojo de la placa parpadea continuamente

Verifique que ha definido una sola placa de calle como principal. Compruebe si existe algún cortocircuito en las conexiones D1, D2 del grupo fónico hacia soporte de conexiones/teléfonos. Si es el caso, revise las conexiones D3, D2 de los equipos de la instalación. Si no detecta el fallo, el grupo fónico puede estar averiado.

Si la placa emite tonos intermitentes al llamar

La llamada no ha sonado en el monitor/teléfono: Compruebe que el auricular está colgado. Compruebe que el interruptor de programación del soporte de conexiones/teléfono está en la posición ON (a la izquierda). Revise la conexión D1, D2 del grupo fónico hacia los soportes de conexiones/teléfonos. Si es el caso, revise las conexiones D3, D2 de los equipos de la

instalación. Si no detecta el fallo, el monitor/teléfono o el grupo fónico pueden estar averiados.

No se oye ningún monitor/teléfono desde la placa de calle

Compruebe el ajuste del regulador de volumen de audio en placa. Si no detecta el fallo, el grupo fónico puede estar averiado.

No se oye un monitor/teléfono desde la placa de calle

Revise las conexiones del cable entre el auricular y la base del monitor/teléfono. Compruebe el pulsador de colgado de la base del monitor/teléfono. Si no detecta el fallo, el monitor/teléfono puede estar averiado.

No se oye la placa de calle en ningún monitor/teléfono

Compruebe el regulador de volumen de los monitores/teléfonos en la placa de calle. Si no detecta el fallo, el grupo fónico puede estar averiado.

No se oye la placa de calle en un monitor/teléfono

Revise las conexiones del cable entre el auricular y la base del monitor/teléfono. Compruebe el pulsador de colgado de la base del monitor/teléfono. Si no detecta el fallo, el teléfono puede estar averiado.

El sonido se acopla.

Ajuste el regulador de desacoplo del grupo fónico (vea paso 1 de la página 21). Si el acoplo persiste baje el volumen de sonido mediante las reguladores de volumen del grupo fónico.

No funciona el abrepuertas

Con el puente entre las bornas 10 y 11, verifique que la tensión entre las bornas 12 y 11 del grupo fónico, sea $17 \pm 10\%$ Vdc, realizando un puente entre las bornas 22 y 11. Si no detecta el fallo, el abrepuertas puede estar averiado.

En instalaciones de múltiple acceso, llamando en una de las placas de calle no se inhabilitan el resto de placas del sistema.

Compruebe las conexiones D3, D2 entre las diferentes placas del sistema. Si no detecta el fallo, el grupo fónico puede estar averiado.

En instalaciones tipo urbanización, llamando en una de las placas de calle exterior no se inhabilitan las placas del edificio interior al que se llama.

Compruebe las conexiones D3, D2 entre la placa de calle del edificio hacia los accesorios identificadores de edificio. Si no detecta el fallo, el grupo fónico o el accesorio identificador de edificio puede estar averiado.

El sistema de vídeo no funciona en ningún monitor: autoencendido, encendido de pantalla al recibir llamada,...

Si es el caso, verifique la tensión de red en el alimentador que alimenta a los monitores y a las telecámaras. Verifique que la tensión entre + y - en el alimentador sea $17 \pm 10\%$ Vdc. Compruebe si existe algún cortocircuito y soluciónelo. Desconecte el alimentador de la red durante 1 minuto y vuelva a conectarlo. Si la avería continúa, desconecte todas las bornas de + y - del alimentador, y verifique que la tensión entre + y - sea $21 \pm 10\%$ Vdc. Si no es correcta, el alimentador puede estar averiado.

El sistema de vídeo no funciona en un monitor: autoencendido, encendido de pantalla al recibir llamada,...

Compruebe que el interruptor del monitor para desactivar el vídeo está en la posición ON. Compruebe que el led rojo del monitor está encendido. Compruebe la conexión entre el monitor y el soporte de conexiones. Verifique que la tensión entre + y - del soporte de conexiones sea de $17 \pm 10\%$ Vdc. Si no encuentra el fallo, el monitor puede estar averiado.

Problemas en la imagen en todos los monitores: imagen distorsionada, doble imagen, pérdida de sincronismo.

En caso de varios accesos, compruebe que tiene una única placa definida como principal. Compruebe las conexiones + y - de las telecámaras y verifique que la tensión sea $17 \pm 10\%$ Vdc. Si la distribución se realiza a través de distribuidores, compruebe que la tensión entre + y - de los distribuidores sea de $17 \text{ Vdc} \pm 10\%$. Verifique que la línea del cable coaxial está cargada con 75 ohmios: a) en caso de conectar derivadores en serie debe retirar la resistencia de 75 ohmios de todos los derivadores intermedios; b) en instalación de monitores en serie cortar las resistencias de 75 ohmios de todos los soportes de conexiones excepto del de final de línea; c) Verifique que las resistencias de 75 ohmios están conectadas en las bornas V2, M no utilizadas. Verifique las conexiones de derivadores y distribuidores. Si no detecta el fallo, la telecámara puede estar averiada.

Problemas en la imagen en un monitor: imagen distorsionada, doble imagen, pérdida de sincronismo.

Verifique que la línea del cable coaxial está cargada con 75 ohmios: en instalación con monitores en serie cortar las resistencias

de 75 ohmios de todos los soportes de conexiones excepto del de final de línea. Si no detecta el fallo, el monitor puede estar averiado.

El autoencendido no funciona en ningún monitor.

Verifique que ha definido una placa de calle como principal. Si es el caso, revise las conexiones D3, D2 de los equipos de la instalación. Si no detecta el fallo, el grupo fónico de la placa principal puede estar averiado.

El autoencendido no funciona en un monitor.

Compruebe que al pulsar el botón de autoencendido, el led rojo del monitor parpadea. Compruebe que el sistema no está ocupado. Si no encuentra el fallo el soporte de conexiones o el monitor pueden estar averiados.

Imagen en blanco en todos los monitores.

Compruebe la conexión entre la telecámara y el grupo fónico. Si es el caso, revise las conexiones V2, M y V4, M de las telecámaras de la instalación. Si la distribución se realiza a través de distribuidor, compruebe que la tensión entre + y - del distribuidor sea de $17 \text{ Vdc} \pm 10\%$. Verifique las conexiones del cable coaxial de la telecámara hacia monitores. Si no detecta el fallo, el grupo fónico, la telecámara o el distribuidor pueden estar averiados.

Imagen en blanco en todos los monitores de una vivienda.

Verifique la posición del puente J1 de configuración de los soportes de conexiones. Revise las conexiones del cable coaxial desde los soportes de conexiones hacia la telecámara. Si la distribución en la vivienda se realiza a través de distribuidor, compruebe que la tensión entre + y - del distribuidor sea de $17 \text{ Vdc} \pm 15\%$. Si no encuentra el fallo, el derivador o el distribuidor de la vivienda pueden estar averiados.

Imagen en blanco en uno de los monitores de una vivienda.

Revise la conexión entre el soporte de conexiones y el monitor. Revise las conexiones del coaxial en el soporte de conexiones del monitor. Si la distribución en la vivienda se realiza a través de distribuidor, verifique la posición del puente J1 de configuración del soporte de conexiones. Revise las conexiones del cable coaxial desde el soporte de conexiones hacia la telecámara. Si no encuentra el fallo, el soporte de conexiones, el monitor, o el distribuidor de la vivienda pueden estar averiados.

TROUBLE SHOOTING

Nothing works.

Check the mains voltage in the power supply unit. Check that the voltage between + and - of the power supply is $17 \pm 10\%$ Vdc. Check for the existence of a short circuit and rectify this. Disconnect the power supply for 1 minute and then reconnect it. If the breakdown continues, disconnect all the power supply + and - terminals, and check that the voltage between + and - is $21 \pm 10\%$ Vdc. If you cannot find the fault, there may be something wrong with the power supply.

The lighting push-button pilot does not light up.

Check that the voltage between + and - in the audio unit is $17 \pm 10\%$ Vdc. If the voltage is correct, there may be something wrong with the audio unit.

The card holders do not light up.

Check that the voltage between + and - of the power supply that supplies the audio unit is $17 \pm 10\%$ Vdc. Check that the voltage between 9 and 10 in the audio unit, with the lighting push-button activated, is $17 \pm 10\%$ Vdc. Check whether the lamp is burnt out.

You cannot hear any sound on the entrance panel when a call is made.

Check the connections between the audio unit and the push-buttons. If you cannot find the fault, there may be something wrong with the audio unit.

When a call is made, the monitors/telephones ring but confirmation of the call cannot be heard on the entrance panel.

Check the volume control of the entrance panel audio unit. If you cannot find the fault, there may be something wrong with the audio unit.

If the red indicator light flash continuously.

Check that only one entrance panel has been defined as the main one. Check whether there is a short-circuit in the connections D1, D2 from the audio unit to all the devices. If required, check

connections D3, D2 of the equipment in the installation. If you cannot find the fault, there may be something wrong with the audio unit.

If intermittent tones can be heard on the entrance panel when a call is made.

The call tone cannot be heard on the telephone: Check that the handset is not off the hook. Check that the programming switch of the connection bracket/telephone is in ON position. Check connections D1 and D2 from the audio unit to all the connection brackets/telephones. If required, check connections D3, D2 of the equipment in the installation. If you cannot find the fault, the telephone, the audio unit or some other equipment in the installation may have broken down.

No monitor/telephone can be heard from the entrance panel.

Check the volume control on the panel. If you cannot find the fault, there may be something wrong with the audio unit.

One monitor/telephone cannot be heard from the entrance panel.

Check the cable connections between the receiver and the base of monitor/telephone. Check the hanging-up button on the base of the monitor/telephone. If you cannot find the fault, there may be something wrong with the monitor/telephone.

You cannot hear the entrance panel on any monitor/telephone.

Check the volume control on the monitors/telephones (on the panel). If you cannot find the fault, there may be something wrong with the audio unit.

You cannot hear the entrance panel on a monitor/telephone.

Check the cable connections between the receiver and the base of monitor/telephone. Check the hanging-up button on the base of the monitor/telephone. If you cannot find the fault, there may be something wrong with the monitor/telephone.

The sound produces feedback.

Adjust the feedback control of the audio unit (see step 1 on page 21). If the feedback persists, lower the volume using the volume controls of the audio unit.

The electric lock doesn't work.

With the jumper between terminal 10 and \square , check that the voltage between 12 and 11 in the audio unit is $17 \pm 10\%$ Vdc, by making a bridge between terminals 22 and 11. If you cannot find the fault, there may be something wrong with the electric lock.

In installations with multiple points of entry, calling on one of the entrance panels does not deactivate the other panels of the system.

Check connections D3 and D2 between the different panels of the system. If you cannot find the fault, there may be something wrong with the audio unit.

In housing compound installations, making a call from one of the external entrance panels does not disable the entrance panels of the building which is being called.

Check connections D3 and D2 from the entrance panel to the identifying accessories of the building. If the fault cannot be found, there may be something wrong with the audio unit or the identifying accessory.

The video system does not work in any monitor: auto switch-on, screen doesn't come on when receiving a call...

If this is the case, check the mains voltage in the power supply unit feeding the monitors and the cameras. Check that the voltage of the power supply between + and - is $17 \pm 10\%$ Vdc. Check if there's a short circuit and rectify it. Disconnect the power supplies supply for 1 minute and reconnect it. If the breakdown continues, disconnect all the + and - terminals from the power supply unit and check that voltage between + and - is $21 \pm 10\%$ Vdc. If it's not correct, there may be something wrong with the power supply.

Video system does not work in one monitor: auto switch-on, screen doesn't come on when receiving a call...

Check that the ON/OFF switch for the video is in ON position (on the left). Check that the red led of the monitor is on. Check the connection between the connection bracket and the monitor. Check that the voltage between + and - of the connection bracket is $17 \pm 10\%$ Vdc. If failure cannot be found, there may be something wrong with the monitor.

Poor image quality on all the monitors: distorted picture, ghost images, loss of synchronisation.

In several access installation, check that you have only one entrance panel defined as the main one. If splitters have been used in the distribution, check that the voltage between + and - of the splitters is $17 \pm 10\%$ Vdc. Check that coaxial cable line has a 75 Ohm load: a) if tap-offs have been connected in series the 75 Ohm

resistance must be removed from all the intermediate tap-offs; b) with monitors in series cut the 75 Ohm resistances on all the connection brackets, but from the one at the end of the line; c) Check coaxial connection in splitters and tap-offs. Check that resistances of 75 ohms are connected in the unused terminals V2, M. If you cannot find the fault, there may be something wrong with the video unit.

Poor image quality on one monitor: distorted picture, ghost images, loss of synchronisation.

Check that coaxial cable line is charged with 75 Ohm: with monitors in series cut the 75 Ohm resistances on all the connection brackets, but from the one at the end of the line. If you cannot find the fault there may be something wrong with the monitor.

Auto switch-on does not work on any monitor.

Check that one entrance panel has been defined as the main one and check connections D3 and D2 between different entrance panels. If you cannot find the fault there may be something wrong with the audio unit.

Auto switch-on does not work on one monitor.

Check that pushing the auto switch-on button the red led flash. Check that the system is not engaged. If you cannot find the fault, there may be something wrong with the connection bracket or the monitor.

Blank screen on all the monitors.

Check the connection between the video and the audio units. If this is the case, check connections V2, M and V4, M of the video units of the installation. If splitters have been used in the distribution, check that the voltage between + and - of the splitters is $17 \pm 10\%$ Vdc. Check the connections of the coaxial cable from the video unit to the monitors. If failure is not detected, there may be something wrong with the audio unit, video unit or any splitter.

Blank screen on all the monitors of a dwelling.

Check the position of the J1 configuration jumper in the connection bracket. Check coaxial's connection from the connection bracket to the video unit. If splitters have been used in the distribution, check that the voltage between + and - of the splitters is $17 \text{ Vdc} \pm 10\%$. If the fault cannot be found, there may be something wrong with the tap-off or the splitter of he dwelling.

Blank screen on one of the monitors of a house or dwelling.

Check the connection between the connection bracket and the monitor. Check the connections of the coaxial cable in the monitor's connection bracket. If splitters have been used in the distribution, check the position of the J1 configuration jumper in the connection bracket. Check coaxial's connection from the connection bracket to the video unit. If failure is not detected there may be something wrong with the tap-off, connection bracket or monitor.

PROBLÈMES DE FONCTIONNEMENT**Ne fonctionne pas du tout.**

Vérifiez la tension du réseau électrique d'alimentation. Vérifiez que la tension entre + et - de la source d'alimentation est bien de $17 \pm 10\%$ Vdc. Assurez-vous qu'il n'y a pas de court-circuit. Débranchez l'équipement du réseau électrique pendant 1 minute et rebranchez-le ensuite. Si le problème persiste, débranchez toutes les bornes de + et - de la source d'alimentation, et vérifiez que la tension entre + et - est bien de $21 \pm 10\%$ Vdc. Si elle n'est pas correcte, la source d'alimentation peut être en panne.

Le pilote du bouton-poussoir d'éclairage ne s'allume pas.

Vérifiez que la tension entre + et - du groupe phonique est bien de $17 \pm 10\%$ Vdc. Si la tension est correcte, le groupe phonique peut être en panne.

Les panneaux d'étiquettes ne s'éclairent pas.

Vérifiez que la tension entre + et - de la source d'alimentation est bien de $17 \pm 10\%$ Vdc. Vérifiez que la tension entre 9 et 10 du groupe phonique avec le bouton-poussoir d'éclairage actionné est bien de $17 \pm 10\%$ Vdc. Assurez-vous que l'ampoule n'est pas grillée.

La plaque de rue n'émet aucun son en appelant.

Contrôlez les branchements entre le groupe phonique et les boutons-poussoirs. Si vous n'observez aucune anomalie, le groupe phonique peut être en panne.

L'appel sonne dans les moniteurs/téléphones mais sans entendre la confirmation de l'appel dans la plaque de rue.

Vérifier le réglage du régulateur de volume audio de la plaque. Si vous n'observez aucune anomalie, le groupe phonique peut être en panne.

Si la lumière rouge de la plaque clignote continuellement

Vérifiez que une plaque de rue est bien définie comme plaque principale du système. Assurez-vous qu'il n'y a pas de court-circuit entre les branchements D1, D2 du groupe phonique vers les moniteurs/téléphones. Si c'est le cas, réviser les connexions D3, D2 de l'équipement de l'installation. Si vous n'observez aucune anomalie, le groupe phonique peut être en panne.

Si la plaque émet des tonalités intermittentes en appelant

On n'entend pas d'appel sur le moniteur/téléphone: Vérifiez que le combiné est bien raccroché. Vérifiez que l'interrupteur de programmation soit en position ON. Contrôlez les branchements D1 et D2 du groupe phonique vers les appareils. Si c'est le cas, réviser les connexions D3, D2 de l'équipement de l'installation. Si vous n'observez aucune anomalie, il se peut que le moniteur/téléphone ou le groupe phonique soient défectueux.

On n'entend aucun moniteur/téléphone depuis la plaque de rue.

Vérifiez le système de réglage du volume de la plaque. Si vous n'observez aucune anomalie, le groupe phonique peut être en panne.

On n'entend pas un moniteur/téléphone depuis la plaque de rue.

Réviser les connexions du câble entre le combiné et la base du moniteur/téléphone. Vérifier le bouton d'accrochage de la base du moniteur/téléphone. Si vous n'observez aucune anomalie, le moniteur/téléphone peut être en panne.

On n'entend pas la plaque de rue à partir des moniteurs/téléphones.

Vérifiez le système de réglage du volume des moniteurs/téléphones (sur la plaque). Si vous n'observez aucune anomalie, le groupe phonique peut être en panne.

On n'entend pas la plaque de rue à partir d'un moniteur/téléphone.

Réviser les connexions du câble entre le combiné et la base du moniteur/téléphone. Vérifier le bouton d'accrochage de la base du moniteur/téléphone. Si vous n'observez aucune anomalie, il se peut que le moniteur/téléphone soit en panne.

Le son est accouplé.

Régler le régulateur de désaccouplement du groupe phonique (Voir paragraphe 1 page 21). Si l'accouplement persiste réduisez le volume du son à l'aide des régulateurs de volume du groupe phonique.

La gâche ne fonctionne pas.

Avec le pontet entre la borne 10 et 11, vérifiez que la tension entre 12 et 11 du groupe phonique, en réalisant un pont entre les bornes 22 et 11, est bien de $17 \pm 10\%$ Vdc. Si vous n'observez aucune anomalie, la gâche peut être en panne.

En cas d'installation à accès multiple, lorsqu'on appelle l'une des plaques les autres plaques du système ne sont pas désactivées.

Vérifiez les connexions D3 et D2 entre les différentes plaques de rue. Si vous n'observez aucune anomalie, il se peut que les groupes phoniques soient défectueux.

Dans des installations type résidence, en appelant d'une plaque de rue extérieure les plaques intérieures du bâtiment ne s'inhibent pas lors de l'appel.

Vérifier les connexions D3, D2 entre la plaque de rue du bâtiment vers les accessoires identificateurs du bâtiment. Si vous ne détectez pas d'erreur, il se peut que le groupe phonique ou l'accessoire identificateur du bâtiment soient défectueux.

Le système vidéo ne fonctionne dans aucun des moniteurs: auto-allumage, allumage quand on reçoit l'appel...

Si c'est le cas, vérifier la tension du réseau dans l'alimentation qui alimente les moniteurs et les télécaméras. Vérifiez que la tension entre + et - dans l'alimentation soit bien de $17 \pm 10\%$ Vdc. Vérifiez qu'il n'y a aucun court-circuit et s'il existe le supprimer. Débranchez l'alimentation du réseau pendant 1 minute et branchez à nouveau. Si le problème persiste, débranchez toutes les connexions de + et - de l'alimentation, et vérifiez que la tension entre + et - soit bien de $21 \pm 10\%$ Vdc. Si celle-ci n'est pas la bonne, il se pourrait que l'alimentation soit endommagée.

Le système vidéo ne fonctionne dans un des moniteurs: auto-allumage, allumage quand on reçoit l'appel...

Vérifiez que l'interrupteur du moniteur pour désactiver la vidéo soit en position ON. Vérifiez que le led rouge du moniteur soit bien allumé. Vérifiez la connexion entre le support de connexions et le moniteur. Vérifiez la tension entre + et - du support de connexion du moniteur et que celle-ci soit bien de $17 \pm 10\%$ Vdc. Si vous ne trouvez pas l'erreur, le moniteur peut être en panne.

Problème d'images dans tous les moniteurs: distorsion de l'image, image double, perte de synchronisation.

En cas d'installation à accès multiple, vérifiez qu'une seule des plaques est définie comme principale. Si la distribution se réalise à travers des distributeurs, vérifiez que la tension entre + et - soit bien de $17 \pm 10\%$ Vdc. Vérifiez que la ligne du câble coaxial soit bien chargée à $75 \text{ ohms} \pm 10\%$: a) pour connecter des dérivateurs en série il sera nécessaire d'enlever la résistance de 75 ohms de tous les dérivateurs intermédiaires, b) dans les installations en série des moniteurs, couper les résistances de 75 ohms de tous les supports de connexions à l'exception de celui de fin de ligne; c) vérifier que les résistances de 75 ohms soient connectées aux bornes V2, qui ne sont pas utilisées. Vérifiez les connexions du câble coaxial de les dérivateurs et distributeurs. Si vous ne trouvez pas l'erreur, la caméra peut être en panne.

Problème d'image dans un des moniteurs: distorsion de l'image, image double, perte de synchronisation

Vérifiez que la ligne du câble coaxial est bien chargée à $75 \text{ ohms} \pm 10\%$, dans des installations de moniteurs en série coupez les résistances de 75 ohms de tous les supports de connexions à l'exception de celle de fin de ligne. Si vous ne trouvez pas l'erreur, le moniteur peut être en panne.

Le système d'auto-allumage ne fonctionne dans aucun des moniteurs.

Vérifiez que une plaque de rue est bien définie comme plaque principale du système et vérifiez les connexions D3 et D2 entre les différentes plaques de rue. Si vous ne trouvez pas l'erreur, il se pourrait que le groupe phonique soit endommagé.

Le système d'auto-allumage ne fonctionne pas dans un des moniteurs

Vérifiez que en appuyant sur le bouton d'auto-allumage le led rouge clignote. Vérifiez que le système ne soit pas occupé. Si vous ne trouvez pas l'erreur, il se pourrait que le moniteur soit endommagé.

Image en blanc sur tous les écrans.

Vérifiez la connexion entre la caméra et le groupe phonique. Si c'est le cas, réviser les connexions V2, M et V4, M des télécaméras de l'installation. Si la distribution se réalise à travers de distributeurs, vérifiez que la tension entre + et - soit bien de $17 \pm 10\%$ Vdc. Vérifiez que les connexions du câble coaxial de la caméra soit dirigés vers les moniteurs. Si vous ne détectez pas la panne, il se pourrait que le groupe phonique, la caméra ou le distributeur soient endommagés.

Image en blanc sur tous les écrans du logement.

Vérifiez la position du pont J1 de configuration du support de connexion. Réviser les connexions du coaxial dans le support de connexion du moniteur vers la caméra. Si la distribution se réalise à travers de distributeurs, vérifiez que la tension entre + et - soit bien de $17 \pm 10\%$ Vdc. Si vous ne trouvez pas la panne, il se pourrait que le dérivateur ou le distributeur du logement soient endommagés.

Image en blanc sur un des moniteurs du logement.

Vérifiez la connexion entre le support de connexions et le moniteur. Réviser les connexions du coaxial du support de connexion du moniteur. Si la distribution se réalise à travers de distributeurs, vérifiez la position du cavalier J1 de configuration du support de connexion. Réviser les connexions du coaxial dans le support de connexion du moniteur vers la caméra. Si vous ne trouvez pas la panne il se pourrait que le support de connexions ou le moniteur soient endommagés.

Instrucciones de seguridad, para productos con tensión igual o superior a 50 Vac o 75 Vcc

No esponga el equipo a goteo o proyecciones de agua. No sitúe objetos llenos de líquido, como vasos, sobre el equipo. No sitúe fuentes de llama desnuda, tales como velas encendidas, sobre el equipo. No cubra las aberturas de ventilación del equipo con objetos, tales como periódicos, cortinas, etc. Instale el equipo dejando un espacio libre alrededor para disponer de una ventilación suficiente. Instale el equipo de modo que la clavija de red de alimentación o el conector del equipo sean fácilmente accesibles.

Safety Instructions, for products with voltage equal to or greater than 50 Vac or 75 Vdc

Do not place the equipment where water can drip or splash onto it. Do not place objects containing liquid, such as glasses, on the equipment. Do not place sources of naked flame, such as burning candles, on the equipment. Do not block the ventilation slots of the equipment with objects such as newspapers, curtains, etc. When installing the equipment, leave some free space around it to provide adequate ventilation. Install the equipment in such a way that the mains supply plug or the connector of the equipment can be easily reached.

Consignes de sécurité, pour les produits avec une tension égale ou supérieure à 50 Vac ou 75 Vdc

N'exposez pas l'équipement à des projections ou gouttes d'eau. Ne posez pas d'objets contenant du liquide, tels que des verres sur l'équipement. Ne mettez pas de source de flamme, comme des bougies, sur l'équipement. Ne bouchez pas les ouvertures de ventilation de l'équipement avec des objets comme des journaux, des rideaux, etc. Installez l'équipement en laissant un espace libre tout autour de lui afin de permettre une ventilation suffisante. Installez l'équipement de telle sorte que la prise d'alimentation électrique ou le connecteur de l'équipement soit facilement accessible.